

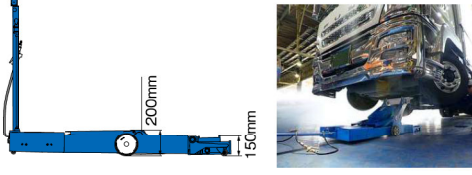



使用用途に合わせた3機種の特長



オールマイティーな移動リフト

ToDo10 [LFJ100]	特長/使用例	対応可能車両
	<p>リフトの最低地上高を200mm。 低床式4軸トラックを前・後方からリフトアップさせる事が可能。 ジャッキポイントの高いダンブも対応可能。</p>  <p>200mm 150mm</p>	<p>低床四軸トラック</p> 

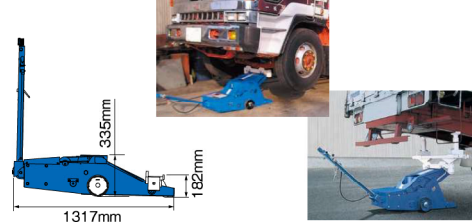
小回り可能な移動リフト

LIFT10 [FJ100]	特長/使用例	対応可能車両
	<p>コンパクトなボディで、移動、小回りが楽々。</p>  <p>335mm 182mm 1317mm</p>	<p>ダンプ・ミキサー車</p> 

小スペースでの使用が可能

Sperm Whale Left [NFJ100]	特長/使用例	対応可能車両
	<p>車両の横からリフトアップを行うため小スペースでの使用が可能。 リア側でのリフトアップに使用できます。</p> 	<p>ガード未装着車</p>   <p>× ガード</p>

●カタログに記載されている製品の仕様は改良のため予告なく変更することがあります。



http://bishamon.co.jp E-mail:sales@bishamon.co.jp
 〒444-1394 本社 愛知県高浜市本郷町四丁目3番地21 tel.0566-53-1126 fax.0566-53-1844
 〒146-0083 東京 東京都大田区千鳥2丁目2番12号 tel.03-3759-9722 fax.03-3759-9723
 〒537-0002 大阪 大阪府大阪市東成区深江南2丁目3番22号 tel.06-6747-7617 fax.06-6747-7618

その他営業拠点 仙台・前橋・広島・坂出・福岡

お問い合わせ窓口のご案内

<p>アフターサービス に関するお問い合わせ</p> <p>0120-823-010</p> <p>※相互転送対応いたしてありません。</p> <p>設置 修理 メンテナンス</p> <p>support@bishamon.co.jp</p>	<p>ご購入 に関するお問い合わせ</p> <p>0566-53-1126</p> <p>※相互転送対応いたしてありません。</p> <p>納期 価格 カタログ依頼 改造</p> <p>sales@bishamon.co.jp</p>
---	---

受付時間:8:00~12:00 12:50~17:00(土・日・祝日・年末年始・夏季休暇を除く)

ToDo10-2008①-5000AT

移動リフトシリーズ ToDo10

日本 ● 品質

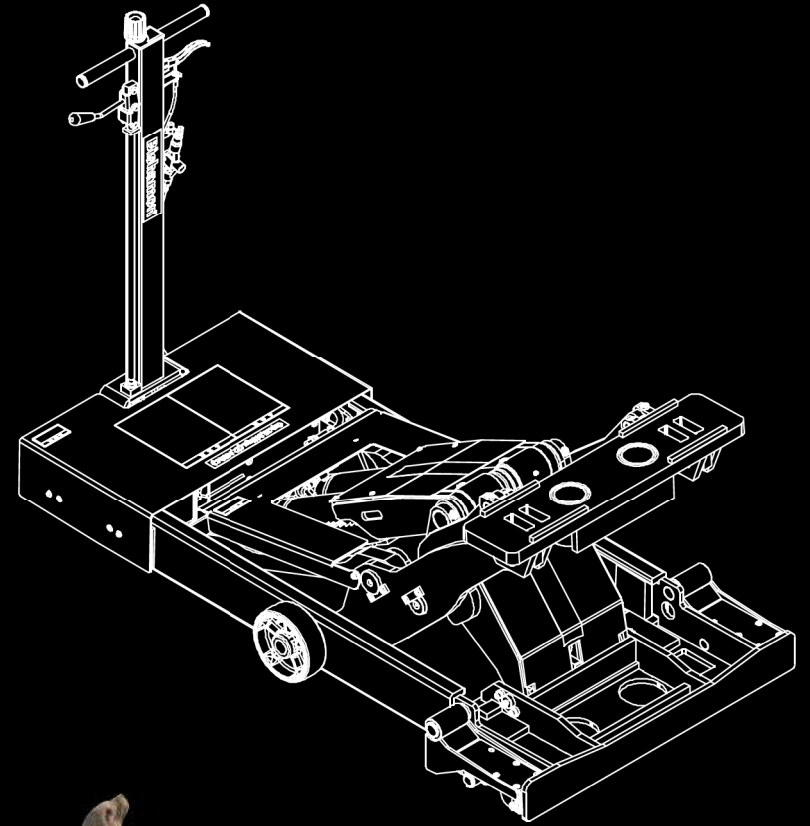

移動式リフトシリーズ

遂に、**低床式**の**4軸トラック**でも使える
移動式リフトが登場。

能力
10t



安心してご使用頂く為の安全機能

■安全機能1

機械式降下止め装置

万一に備え降下止め爪は上昇時自動ロック。
下降時はハンドルレバーを使用して降下止め爪を解除します。



※写真はLFJ100

解除レバー

■安全機能3

リリーフバルブ

能力以上の車両をリフトアップしようとした時に
圧力を逃がしてリフトの破損、事故を防ぎます。

■安全機能2

安心の昇降機能

受台を垂直に昇降する
事ができ、アクセル受け
での車両滑りを防ぐ事
ができます。

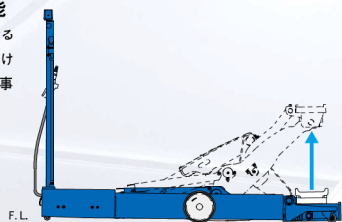

■安全機能5

タイヤストッパー

作業時の車両が動かない様に固定します。



■安全機能4 [LFJ100/NFJ100]

サーマルリリーフバルブ

油圧回路内の異常な圧力上昇を防止します。

快適にご使用頂く為の機能

■機能1

アタッチメント 各種アタッチメントを使用する事で、あらゆる車種にご対応頂けます。



■機能2 [LFJ100]

バグンの機動性

ダンパー付自在車輪と、6輪車輪の効果で低床タイプでありながらアスファ
ルトや凹凸の床面でもバランスを取りスムーズな移動を可能にしました。

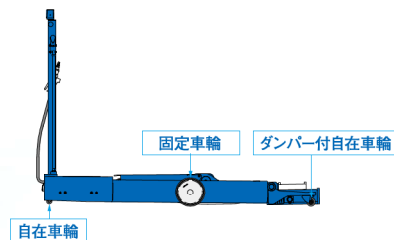

■機能3

省エネ対応

3.7kwクラス程度の小型コンプレッサーで最大1.0MPa程度のエアー圧
にて10トンの上昇が可能です。

■仕様(アタッチメント未装着時)

型式	LFJ100	FJ100	NFJ100
能力(kg)	10,000		
受台最低限時本体高さ(mm)	A 200	335	390
揚程(mm)	500		
受台最低高さ(mm)	B 150	182	390
受台最高高さ(mm)*負荷時	C 650	682	890
オイル	ISO規格VG10・ 油圧作動油	ISO規格VG32・油圧作動油	
総油量(ℓ)	4.4	2.8	4.5
操作方法	手動式バルブ		
エアー圧(MPa)	0.69 ~ 0.97		
上昇時間(秒)*	無負荷時	約40	約120
エアー圧0.97MPa	全負荷時	約130	約240
使用床面	平坦で15t以上の地耐力があること		
コンプレッサー所要動力(kW)	3.7以上(推奨)		
エアー必要量(Nℓ)	約1,500		
自重(kg)	500	410	445

ToDo10 ■LFJ100

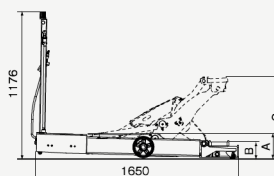
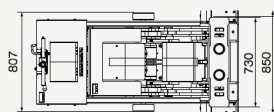

LIFT10 ■FJ100

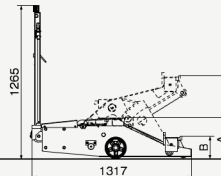
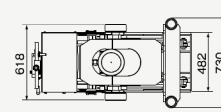

Sperm Whale Left ■NFJ100

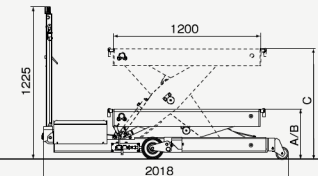
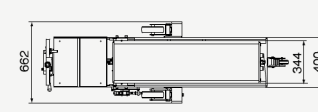

※アタッチメント装着時の詳細図面をご希望の方は当社にご連絡ください。