

BMS15 シリーズ

SS-HL(PK) SS-L65-HL(PK)
 S-HL(PK) S-L65-HL(PK)
 M-HL(PK) M-L65-HL(PK)
 L-HL(PK) LL-L65-HL(PK)
 LL-HL(PK)

BMS25 シリーズ

S-HL(PK)
 M-HL(PK)
 L-HL(PK)
 LL-HL(PK)

BMS30 シリーズ

S-HL(PK)
 M-HL(PK)
 L-HL(PK)
 LL-HL(PK)







まえがき

このたびは、ビシャモンのハンドパレットトラックをお買い上げいただきまして有難うございます。ご使用になる前に必ずこの取扱説明書を熟読いただき、十分に納得になった上でご使用ください。なお、この取扱説明書は大切に保管していただき、万一紛失された場合にはすみやかに販売会社にご請求ください。また、製品に貼り付けてある警告ラベル等がはがれた場合にも販売会社にご請求ください。

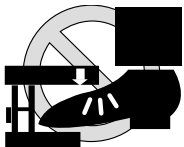
【ご注意】

この取扱説明書では、お守りいただかないと重大な人身事故につながるおそれのある注意事項は「警告」という見出しの下に掲げてあります。また、お守りいただかないと軽傷や物損につながるおそれのある注意事項は「注意」という見出しの下に掲げてあります。

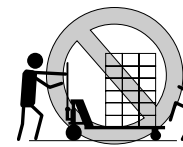
1 使用上の注意

⚠ 警告			⚠ 注意
			<ol style="list-style-type: none"> 取扱説明書をよく読んで理解してから使用してください。 最大能力を超える荷重で使用しないでください。 フォークを急降下、急停止しないでください。荷物がバランスを崩したり、本機が破損します。 片側のフォークや先端など偏った荷重をかけないでください。 改造をしないでください。 取扱説明書に従い必ず点検してください。 ご使用時、塩水や薬品が付着した場合には真水できれいに洗い流してください。残っていると錆の原因になります。 荷物をのせた状態で段差のある床を通らないでください。 周囲の温度が0℃以上40℃以下の場所で使用してください。 <p>※上記の事をお守りいただかないと、トーションチューブ及びブッシュロッドの曲がり又は、錆の発生、パッキン類の劣化により本体及び各部品が破損することがありますので、十分注意してください。(クレーム期間内であってもクレームの対象とはなりません)</p>
フォークの下に手足を入れないでください。挟まれて怪我をします。	傾斜地では使用しないでください。転倒や暴走につながります。	走行中、ホイールから足を離してください。ひかれて怪我をすることがあります。	
			
人を乗せないでください。人の転落につながります。	移動するときには前後に人がいないことを確認してください。	段差のある場所では注意して移動してください。転落や転倒の危険があります。	

2 各部の名称

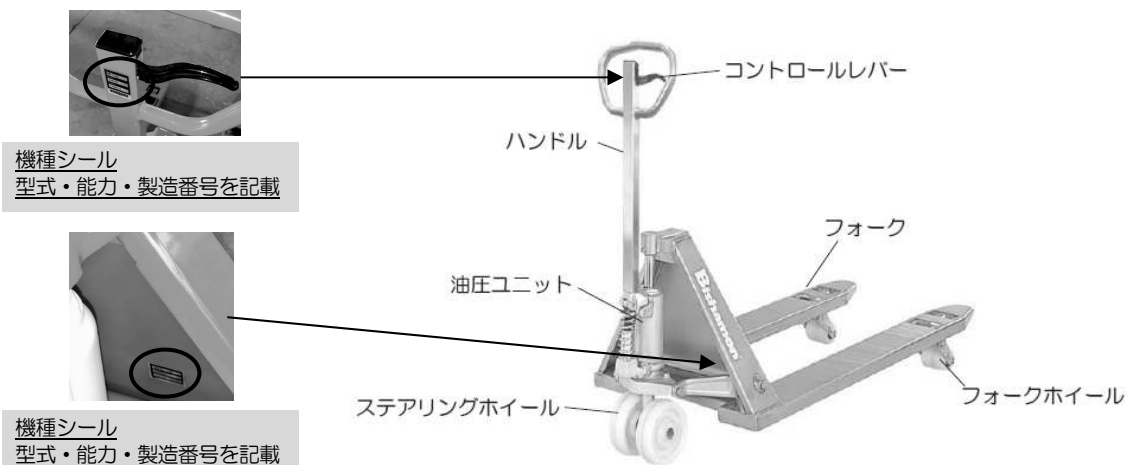

3 始業点検

点検は本機を安全にご使用いただくため、また不具合箇所を早期に発見するために大きな役割を果たします。作業を始める前に下記の事項を点検してください。

⚠ 注意

異常と思われる箇所が発見された場合は異常箇所の修復を完全に行うまでリフトの使用を禁止してください。そのままお使いになるとリフトの破損および事故につながるおそれがあります。

毎日作業前に実施してください。

1. 外観上、破損、曲がり、キズはないか。
2. 油圧ユニットから油モシはないか。
3. 上昇後、フォークが自然に降下しないか。
4. 各車輪はスムーズに回転するか。

4 操作方法

1. 上昇

⚠ 注意

最大能力を超える荷重で使用しないでください。

最大能力

BMS15 シリーズ	1500kg
BMS25 シリーズ	2500kg
BMS30 シリーズ	3000kg

- ①フォークをパレット等に差し込みます。
- ②コントロールレバーが上昇の位置になることを確認します。

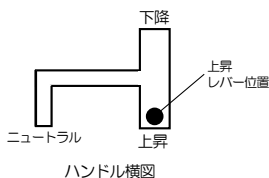
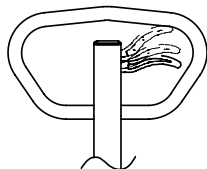

- ③ハンドルを上下に動かせばフォークは上昇します。任意の高さまで数回操作してください。

⚠ 注意

両面パレット、樹脂パレット使用時はフォークホイールがパレットの枠に掛からないように注意してください。本機が破損する可能性があります。

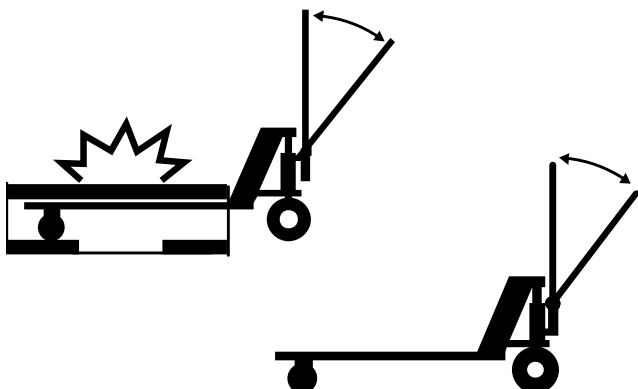

2. 移動

⚠ 警告

傾斜地で使用しないこと。動きを止められなくなります。

- ①コントロールレバーを少し持ち上げてハンドルに掛けます。ハンドリングが楽になります。
- ②ハンドルを持ち移動させます。

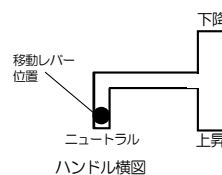
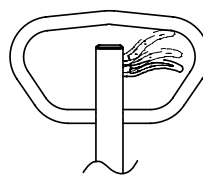

3. 下降

⚠ 警告

荷物やフォークの下に足などを入れないこと。はさまれてけがをします。

コントロールレバーを慎重に引き上げるとフォークが下降します。安全な速さで下降させてください。

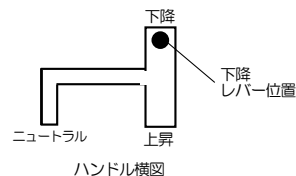
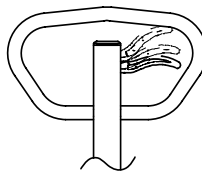

解説

フォークは油圧シリンダーにより保持しています。油圧機器の性質上フォークはきわめて微小ながら下降していきます。フォークを長時間保持することはできませんのでご承知ください。

5 使用方法

型 式	能力 kg	A1 外幅mm	B1 長さmm	D1 最低位mm	D2 最高位mm	A2 内幅mm	B2 長さmm	B3 長さmm	自重 約kg
BMS15SS-HL(PK)	1500	520	810	80	200	214	674	537	72
BMS15S-HL(PK)	1500	520	980	80	200	214	845	695	75
BMS15M-HL(PK)	1500	520	1070	80	200	214	934	794	79
BMS15L-HL(PK)	1500	520	1150	80	200	214	1015	865	81
BMS15LL-HL(PK)	1500	685	1220	80	200	379	1084	944	88
BMS15SS-L65-HL(PK)	1500	520	810	65	165	214	672	554	68
BMS15S-L65-HL(PK)	1500	520	980	65	165	214	845	715	71
BMS15M-L65-HL(PK)	1500	520	1070	65	165	214	932	813	75
BMS15LL-L65-HL(PK)	1500	685	1220	65	165	379	1082	963	83
BMS25S-HL(PK)	2500	520	980	80	200	214	845	695	86
BMS25M-HL(PK)	2500	520	1070	80	200	214	934	794	89
BMS25L-HL(PK)	2500	520	1150	80	200	214	1015	865	92
BMS25LL-HL(PK)	2500	685	1220	80	200	379	1084	944	99
BMS30S-HL(PK)	3000	520	980	83	203	214	905	650	103
BMS30M-HL(PK)	3000	520	1070	83	203	214	995	740	105
BMS30L-HL(PK)	3000	520	1150	83	203	214	1075	820	107
BMS30LL-HL(PK)	3000	685	1220	83	203	379	1151	910	100

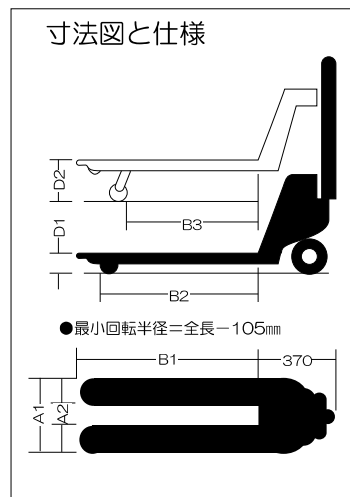

6 昇降のしくみ

上昇 ハンドルのポンピング操作により作動油はオイルタンクからシリンダーへ送られ上昇する。オイルはコーンにより止められ逆流しない。

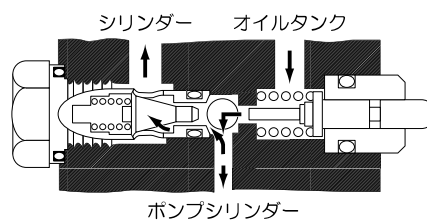

下降 コントロールレバー（ロワーリングレバー）の操作でコーンが押され、作動油がシリンダーからオイルタンクに戻され下降する。

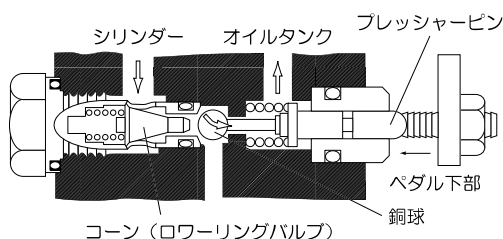

7 メンテナンス

安全にご使用していただくために必ず定期的にメンテナンスを実施してください。

1. 各軸受部に注油（1ヶ月毎）
2. 油圧作動油の交換（12ヶ月毎）

●油圧作動油の種類 粘土区分 ISO VG32 耐摩耗性油圧作動油（使用量：0.36 ㍓）

8 廃棄

本製品の廃棄については、鉄鋼材・非鉄材・樹脂材・作動油に分別し、産業廃棄物として処理してください。ご不明な場合は販売会社へ相談のうえ処理してください。

9

標準本体仕様諸元

保証規定

取扱説明書、本体注意シール等の注意書に従って正常な使用状態で保障期間内（納入後3ヶ月以内）に故障した場合は、弊社の責任において無償にて欠陥部品の手直し、修理、取り替え、交換部品の送付をいたします。

ただし、二次的に発生する損失の保証および、次の場合に該当する故障は保証いたしておりません。

1. 使用上の誤り、保守点検、保管等の義務を怠ったために発生した故障および損傷。
2. 商品の作動機構に悪影響を及ぼす変更（改造）を加え、それが原因で発生した故障および損傷。
3. 消耗品が損傷し取り替えを要する場合。
4. 火災・地震・風水害、その他天災地変等、外部に要因がある故障および損傷。
5. 指定された純正部品を使用されなかったことに起因する場合。
6. 日本国以外で使用される場合。
7. 保証請求手続きが不備の場合（例：形式および機体番号の連絡が無い場合 etc.）
8. 設置に原因がある故障および損傷。
9. 弊社販売会社および弊社以外で行われた修理。
10. 酷使・過失または事故によって生じたと認められる故障。

なお、本製品およびその付属品に使用されているゴム部品等のあらゆる自然消耗する部品、ならびに消耗部品については保証の適用は除外させていただきます。

本製品は屋外設置および耐水仕様になっておりませんので、錆・腐食・漏電等の水による故障は保証いたしておりません。

保証請求方法

上記規定に基づき本製品の保証請求を行う場合は、お買い上げいただいた販売会社までご一報ください。販売会社において必要な手続きを実施いたします。

なお、保証の可否は大変勝手ながら弊社において判断させていただきますのでご了承ください。

10

アフターサービスについて

調子が悪い時	まずこの説明書をもう一度ご覧になってお調べください。
それでも調子が悪い時は	商品規定に従い修理いたしますので、お買い上げいただいた販売会社へ修理を依頼してください。
保証期間中の修理について	保証期間は納品後3ヶ月です。商品保証規定の記載内容に基づいて修理いたします。
保証期間後の修理について	お買い上げいただいた販売会社へご相談ください。 修理によって機能が維持できる場合は、お客様のご要望により有料修理させていただきます。
補修用性能部品の保有期間について	本製品の補修用性能部品の最低保有期間は製造打ち切り後10年間です。 (性能部品とは、その部品の機能を維持するために必要な部品です)

アフターサービスについての詳細、その他ご不明な点は、お買い上げいただいた販売会社へお問い合わせください。

お問い合わせいただく際には、次のことをお知らせください。型式・機体番号・購入年月日・故障状況（できるだけ詳しく）

型 式			
機 体 番 号	No.		
購 入 年 月 日	年 月 日		
購 入 店 名	社 名 :	担 当 者 :	
	住 所 :	電 話 :	
設 置 業 者	社 名 :	担 当 者 :	
	住 所 :	電 話 :	
故 障 日 ・ 状 況	年 月 日	状 況 :	



http://bishamon.co.jp E-mail:sales@bishamon.co.jp

〒444-1394 本社 愛知県高浜市本郷町4丁目3番地21 tel.0566-53-1126 fax.0566-53-1844

〒146-0083 東京 東京都大田区千鳥2丁目2番12号 tel.03-3759-9722 fax.03-3759-9723

〒537-0002 大阪 大阪府大阪市東成区深江南2丁目3番22号 tel.06-6747-7617 fax.06-6747-7618

【その他営業拠点】 仙台・前橋・広島・福岡

OM-BMS15,25,30-HL(PK) 2109⑦1107-S